

arendo

User Manual



milkloud milk frother

Mod.-Nr.: 300777

Mod.-Nr.: 301497

Mod.-Nr.: 301673

Index of contents

1. Deutsch	3
2. English	14
3. Français	26
4. Italiano	38
5. Español.....	50

Vielen Dank, dass Sie sich für ein Produkt von Arendo entschieden haben. Damit Sie auch lange Freude mit Ihrem erworbenen Gerät haben werden, lesen Sie sich bitte die nachfolgende Bedienungsanleitung aufmerksam durch.

1 Lieferumfang

- milkloud Milchaufschäumer
- Bodenplatte mit Anschlussleitung
- Bedienungsanleitung

**2 Wichtige Sicherheitshinweise**

- Lesen Sie, bevor Sie das Gerät benutzen, alle Anweisungen dieser Bedienungsanleitung aufmerksam durch
- Geräte können von Personen mit eingeschränkten physischen, sensorischen oder geistigen Fähigkeiten oder mangels Erfahrung und Wissen benutzt werden, wenn sie unter Aufsicht stehen oder eine ausführliche Anleitung zur Benutzung des Geräts auf sichere Art und Weise erhalten und die damit verbundenen Gefahren verstehen.
- WARNUNG: Dieses Gerät muss geerdet werden
- Nicht in Wasser oder andere Flüssigkeiten eintauchen. Es besteht die Gefahr von Kurzschlüssen
- Gießen Sie keine Flüssigkeit auf den Stecker
- Niemals beschädigte Geräte betreiben
- Stellen Sie das Gerät auf keine polierten Holzoberfläche ab, da dies das Holz beschädigen könnte
- Berühren Sie nie spannungsführende Teile
- Gerät nur an eine fachgerecht installierte Steckdose mit korrekter Spannung anschließen
- Verwenden Sie keine Verlängerungskabel
- Lassen Sie niemals das Hauptkabel lose hängen, entfernen Sie den Stecker nie mit nassen Händen, legen oder hängen Sie das Kabel und den Stecker nie auf oder an heiße Oberflächen und lassen Sie Stecker und Kabel nie in Kontakt mit Ölen kommen
- Ziehen Sie das Gerät nach jedem Gebrauch aus der Steckdose, sowie, wenn das Gerät nicht benutzt wird, vor dem Austausch

- von Zubehör oder der Reinigung des Geräts
- Die Metallteile, den Filterhalter und das Gehäuse nicht berühren, wenn das Gerät in Betrieb ist oder kurz zuvor im Gebrauch war, da dies zu Verbrennungen oder Verbrühungen führen kann und die Heizfläche auch nach dem Gebrauch noch einige Zeit über Restwärme verfügt.
 - Betreiben Sie dieses Gerät nicht mit einem beschädigten Kabel oder Stecker. Wenn das Netzkabel beschädigt ist, muss es vom Hersteller, dessen Service-Beauftragten oder einer ähnlich qualifizierten Person ersetzt werden, um Gefahren zu vermeiden.
 - Dieses Gerät ist dazu bestimmt, im Haushalt und ähnlichen Anwendungen verwendet zu werden, wie beispielsweise:
 - in Küchen für Mitarbeiter in Läden und Büros sowie anderen gewerblichen Bereichen.
 - von Kunden in Hotels, Motels und anderen Wohneinrichtungen.
 - in Frühstückspensionen
 - in landwirtschaftlichen Anwesen
 - Kinder sollten beaufsichtigt werden, um sicherzustellen, dass sie nicht mit dem Milchaufschäumer spielen.
 - Nicht im Freien betreiben!
 - Nicht ohne Milch im Behälter betreiben!
 - Schalten Sie das Gerät und den Hauptstrom aus, wenn es nicht in Gebrauch ist
 - Berühren Sie niemals rotierende Teile. Verletzungsgefahr!
 - Durch Überschreiten der Füllmenge kann der Krug überlaufen.
 - Gerät nur in Verbindung mit der gelieferten Basiseinheit werden
 - Das Gerät nie auf unebenen Flächen betreiben
 - Verwenden Sie nur Feuerlöschdecken, um Brände von Geräten zu löschen
 - Das Gerät ist nicht für gewerbliche oder industrielle Zwecke konzipiert. Es ist nur für den Hausgebrauch geeignet.
 - Keine Gegenstände und/oder Finger in Geräteöffnungen einführen
 - Schalten Sie Geräte vor dem Entsorgen ab, trennen Sie das Netzkabel ab und entsorgen Sie das Gerät an einer offiziellen Deponie
 - Dieses Gerät kann von Kindern ab 8 Jahren genutzt werden, wenn sie über eine angemessene Aufsicht oder ausführliche Anleitung

zur Benutzung des Geräts auf eine sichere Art und Weise verfügen und wenn sie die bestehenden Gefahren verstehen. Reinigung und Wartung sollten nicht von Kindern gemacht werden, es sei denn, sie werden beaufsichtigt

- Halten Sie das Gerät und das Kabel außerhalb der Reichweite von Kindern im Alter von unter 8 Jahren
- Zum Schutz gegen Feuer, Stromschläge und Verletzungen von Personen das Kabel oder den Stecker nie in Wasser oder eine andere Flüssigkeit eintauchen
- Eine Aufsicht ist notwendig, wenn das Gerät von Kindern oder in der Nähe von Kindern verwendet wird
- Ziehen Sie vor der Reinigung oder, wenn das Gerät nicht in Gebrauch ist, den Stecker aus der Steckdose. Lassen Sie das Gerät vor der Reinigung abkühlen, sobald Sie Teile abnehmen oder anbringen
- Kein Gerät mit beschädigtem Netzkabel oder Stecker, nach einem Defekt oder mit irgendeiner Beschädigung betreiben. Übergeben Sie das Gerät zur Überprüfung, Reparatur oder Anpassung dem nächsten autorisierten Fachhändler.
- Die Verwendung von Zubehör, welches nicht vom Hersteller empfohlen wird, kann zu Feuer, Stromschlägen oder Verletzungen von Personen führen
- Das Kabel darf nicht über den Rand des Tisches oder Tresens hängen oder heiße Oberflächen berühren
- Nicht auf oder in die Nähe eines heißen Gas- oder Elektroofens oder in einen beheizten Ofen stellen
- Stecken Sie den Stecker stets zuerst in das Gerät und anschließend das Kabel in die Steckdose. Zum Ausschalten jeden Regler auf "off" stellen und anschließend den Stecker aus der Steckdose ziehen.
- Missbrauchen Sie das Gerät nicht für andere als die vorgesehenen Einsatzzwecke, um mögliche Verletzungen zu vermeiden
- Verbrühungen können auftreten, wenn der Deckel während des Betriebes entfernt wird
- Heben Sie diese Anweisungen bitte sorgfältig auf!

3 Vor der ersten Verwendung

- Packen Sie den Karton mit Sorgfalt aus und behalten Sie sämtliche Verpackungsmaterialien, bis Sie sichergestellt haben, dass das Produkt vollständig ist und ordnungsgemäß funktioniert
- Entfernen Sie alle Verpackungsmaterialien und Folien und heben Sie diese für eine eventuelle spätere Verwendung auf. Überprüfen Sie, ob das Gerät komplett geliefert wurde und sich in einem einwandfreien Zustand befindet
- Reinigen Sie den Behälter und das Zubehör vor der ersten Verwendung des Gerätes wie in dem Kapitel "Reinigung und Pflege" beschrieben, um Staub oder Produktionsrückstände zu entfernen

4 Produktdetails

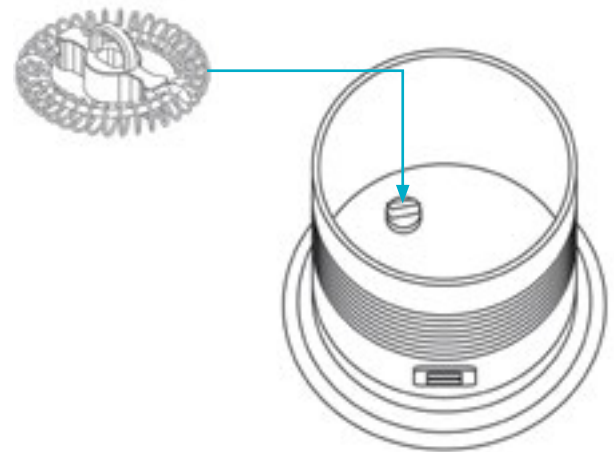
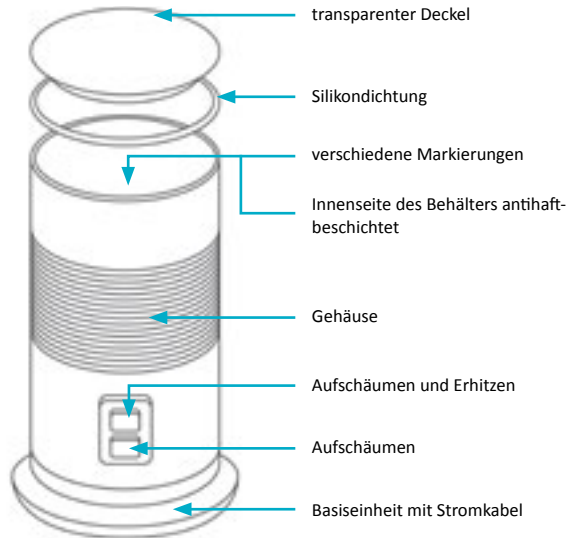

Schneebeisen zum Aufschäumen von Milch

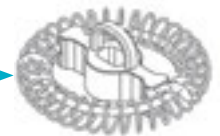

Rührbeisen zum Erhitzen von Milch

Besen	Funktionen	maximaler Füllstand	Zeit bis zur Fertigstellung
	Kalte Milch aufschäumen	100ml	60s
	Aufschäumen und Erhitzen	100ml	65-80s
	Erhitzen (mit einer geringen Menge an Schaum)	200ml	110-130s

5 Verwendung

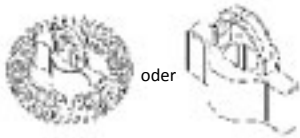

Wählen Sie den passenden Besen und befestigen Sie diesen im Behälter (siehe der oben genannten Funktionen als Referenz)

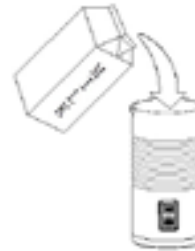

Gießen Sie soviel Milch in den Behälter, sodass dieser bis knapp unterhalb der gewünschten Markierung gefüllt ist (siehe der maximalen Füllstände auf der vorherigen Seite als Referenz).

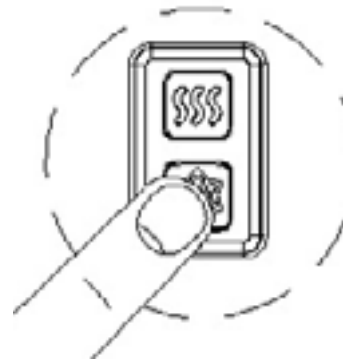

Drücken Sie den Knopf, um das Gerät einzuschalten:

- Aufschäumen & Erhitzen:
Erhitzen: Die Anzeige leuchtet nach dem Drücken der oberen Taste auf. Nach dem Abschluss des Vorgangs blinkt die Kontrollleuchte für 30 Sekunden.
 - Kalte Milch aufschäumen:
Gießen Sie die kalte Milch in den Behälter und drücken Sie die untere Taste, wonach die Kontrollleuchte aufleuchtet. Nach 65 Sekunden ist der Vorgang abgeschlossen und die Anzeige blinkt für 30 Sekunden.
- Nehmen Sie den Milchaufschäumer von der Basiseinheit und gießen Sie die Milch ein. Füllen Sie den Behälter mit so viel Milch, sodass zumindest die Markierung der mindesten Füllmenge erreicht ist. Füllen Sie jedoch niemals Milch bis über die oberen maximal Markierungen ein. Andernfalls kann das Gerät überlaufen.

6 Tipps und Tricks

In diesem Kapitel folgen einige nützliche Tipps, damit Sie das Maximale aus Ihrem Milchaufschäumer herausholen können.

- Verwenden Sie stets zuerst Ihren Milchaufschäumer, um Milch aufzuschäumen oder zu erhitzen. Bereiten Sie während des Vorgangs Ihren Kaffee oder Ihre heiße Schokolade zu und servieren Sie das Getränk direkt nach der Fertigstellung.
- Verwenden Sie Vollmilch (Fettgehalt > 3,0%) für die besten Ergebnisse.
- Kalte Milch kann mit diesem Milchschaumer aufgeschäumt werden. Aber dies bedeutet nicht, dass Sie mit dem Gerät die Milch kühlen können. Der Milchaufschäumer arbeitet in diesem Zustand mit einer normalen Temperatur.
- Verwahren Sie die Besen an einem sicheren Ort. Diese sind klein und können leicht verloren gehen.
- Lassen Sie das Gerät nach dem Aufschäumen oder Erhitzen zwei Minuten abkühlen, bis das Thermostat zurückgesetzt ist und der Milchaufschäumer wieder einsatzbereit ist. Das Abspülen mit Wasser und anschließendes Abtrocknen nach jedem Gebrauch verringert diese Zeit.
- Die Milchaufschäumer ist entworfen worden, um Milch aufzuschäumen und zu erhitzen. Wenn Sie Aromen wie Kaffee oder Kakaopulver in den Milchaufschäumer hinzugeben, ist sicherzustellen, dass das Gerät nach der Benutzung sofort und gründlich gereinigt wird.

7 Serviervorschläge

Nachfolgend finden Sie eine Auswahl an schnellen und einfachen Getränken, die Sie mit dem Milchaufschäumer zubereiten können.

Mit aufgeschäumter Milch	Mit heißer Milch
	
Cappuccino <ul style="list-style-type: none"> • 1/3 Espresso • 2/3 aufgeschäumte Milch hinzufügen • Kakaopulver auf die Schaumkrone geben 	Caffè Latte <ul style="list-style-type: none"> • 1/3 Espresso • 2/3 heiße Milch hinzufügen und umrühren
Latte Macchiato <ul style="list-style-type: none"> • Füllen Sie die aufgeschäumte Milch in ein hohes Glas • Gießen Sie vorsichtig Espresso entlang des Glasrandes ein 	Heiße Schokolade <ul style="list-style-type: none"> • Füllen Sie die heiße Milch in einen großen Becher • Fügen Sie Kakaopulver hinzu und vermischen Sie Milch und Pulver durch Umrühren

8 Reinigung und Pflege

Entfernen Sie den Behälter vor der Reinigung von der Basiseinheit. Trennen Sie den Deckel und die Silikondichtung von dem Behälter. Tauchen Sie den Behälter oder die Basiseinheit nie in Wasser.

Der Behälter	Nach jedem Gebrauch bitte sofort reinigen. Spülen und reinigen Sie die Innenwände mit warmem Seifenwasser und einem nicht scheuernden Tuch. Trocknen Sie den Behälter mit einem weichen Tuch.
Der Deckel	Trennen Sie den Deckel und den Silikonring von dem Behälter. Der Abwasch erfolgt direkt mit Wasser.
Das Gehäuse	Reinigen Sie das Gehäuse mit einem weichen Tuch. Verwenden Sie niemals scharfe Reinigungsgegenstände, harte Nylonbürsten oder Metallbürsten, um Kratzer auf der Edelstahloberfläche zu vermeiden! Niemals mit Metallgegenständen und mit Scheuermittel reinigen.
Die Besen	Entfernen Sie die Besen aus dem Behälter und waschen Sie es mit warmem Wasser ab. Trocken Sie die Besen ab und bewahren Sie diese an einem sicheren Ort auf. Verwenden Sie bitte nicht einen Geschirrspüler dafür.

9 Technische Daten

Spannungsversorgung	220-240V 50/60 Hz
Leistungsaufnahme	400W



10 Sicherheitshinweise und Haftungsausschluss

Versuchen Sie nie das Gerät zu öffnen, um Reparaturen oder Umbauten vorzunehmen. Vermeiden Sie Kontakt zu den Netzspannungen. Schließen Sie das Produkt nicht kurz. Das Gerät ist nicht wasserdicht, bitte verwenden Sie es nur im Trockenen. Schützen Sie es vor hoher Luftfeuchtigkeit, Wasser und Schnee. Halten Sie das Gerät von hohen Temperaturen fern.

Setzen Sie das Gerät keinen plötzlichen Temperaturwechseln oder starken Vibrationen aus, da dies die Elektronikteile beschädigen könnte. Prüfen Sie vor der Verwendung das Gerät auf Beschädigungen. Das Gerät sollte nicht benutzt werden, wenn es einen Stoß abbekommen hat oder in sonstiger Form beschädigt wurde. Beachten Sie bitte die nationalen Bestimmungen und Beschränkungen. Nutzen Sie das Gerät nicht für andere Zwecke als die, die in der Anleitung beschrieben sind. Dieses Produkt ist kein Spielzeug. Bewahren Sie es außerhalb der Reichweite von Kindern oder geistig beeinträchtigten Personen auf. Jede Reparatur oder Veränderung am Gerät, die nicht vom ursprünglichen Lieferanten durchgeführt wird, führt zum Erlöschen der Gewährleistungs- bzw. Garantieansprüche. Das Gerät darf nur von Personen benutzt werden, die diese Anleitung gelesen und verstanden haben. Die Gerätespezifikationen können sich ändern, ohne dass vorher gesondert darauf hingewiesen wurde.

11 Entsorgungshinweise

Elektrische und elektronische Geräte dürfen nach der europäischen WEEE Richtlinie nicht mit dem Hausmüll entsorgt werden. Deren Bestandteile müssen getrennt der Wiederverwertung oder Entsorgung zugeführt werden, weil giftige und gefährliche Bestandteile bei unsachgemäßer Entsorgung die Umwelt nachhaltig schädigen können. Sie sind als Verbraucher nach dem Elektro- und Elektronikgerätegesetz (ElektroG) verpflichtet, elektrische und elektronische Geräte am Ende ihrer Lebensdauer an den Hersteller, die Verkaufsstelle oder an dafür eingerichtete, öffentliche Sammelstellen kostenlos zurückgeben. Einzelheiten dazu regelt das jeweilige Landesrecht. Das Symbol auf dem Produkt, der Betriebsanleitung oder/ und der Verpackung weist auf diese Bestimmungen hin. Mit dieser Art der Stofftrennung, Verwertung und Entsorgung von Altgeräten leisten Sie einen wichtigen Beitrag zum Schutz unserer Umwelt.



WEEE Richtlinie 2012/19/EU
WEEE Register-Nr: DE 94495668

Hiermit erklärt die Firma WD Plus GmbH, dass sich das Gerät 300777, das Gerät 301497 und das Gerät 301673 in Übereinstimmung mit den grundlegenden Anforderungen und den übrigen einschlägigen Bestimmungen befindet. Eine vollständige Konformitätserklärung erhalten Sie unter: WD Plus GmbH, Wohlenbergstraße 16, 30179 Hannover

Thank you for choosing this product from Arendo and for placing your trust in our company. Please read this manual carefully to ensure your long-term enjoyment of this product. For future reference, please keep this manual.

1 Scope of supply

- milkloud milk frother
- Baseplate with connection cable
- User manual



2 Important safety guidelines

- Read all instructions carefully in this user manual before using the unit!
- Devices can be used by persons with reduced physical, sensory or mental abilities or lack of experience and knowledge if they are under supervision or receive instruction concerning use of the appliance safely and understand the hazards involved.
- **WARNING:** This equipment must be grounded.
- Do not immerse in water or other liquids, posing a risk of short circuits!
- Do not pour liquid on the plug!
- Never operate damaged equipment.
- Do not place the device on a polished wood surface, as this could damage the wood.
- Never touch live parts.
- Connect the device only to a professionally installed socket with the correct voltage.
- Do not use extension cords.
- Never leave the main cable loosely hanging, do not remove the plug with wet hands, never lay or attach the cable and the plug near hot surfaces and never let plugs and cables come into contact with oils.
- Unplug the appliance from the socket after each use and if the device is not in use, before changing accessories or cleaning the unit.
- Do not touch the metal parts, the filter holder and its case when

the unit is in operation or has recently been in use, as this may cause burns or scalding and the heating surface has to cool down after some time of use, due to residual heat.

- Do not use this appliance with a damaged cable or plug. If the power cable is damaged, it must be replaced by the manufacturer, its service agent or a similarly qualified person in order to avoid hazards.
- This device is designed for household use and similar applications only, such as for example:
 - in employee cafeterias, in stores, offices and other working environments;
 - by customers in hotels, motels and other residential facilities;
 - in Bed and Breakfast establishments;
 - in farm houses."
- Children should be supervised to ensure that they do not play with the milk frother.
- Do not operate outdoors.
- Do not operate without milk in the container.
- Turn off the unit and the main power when it is not in use.
- Never touch rotating parts. Danger of injury!
- By exceeding the capacity of the jug, it may overflow
- Device only in conjunction with the supplied base unit.
- Never operate device on uneven surfaces.
- Use only fire blankets to extinguish fires on appliances.
- The device is not designed for commercial or industrial purposes. It is only suitable for domestic use.
- Do not insert any objects and / or fingers in the opening.
- Turn off appliances prior to disposal, disconnect the power cable and dispose of the appliance at an official landfill.
- This device can be used by children above 8 years, if they have understood existing, having been supervised or instructed instruction concerning the use of the appliance in a safe manner. Cleaning and maintenance should not be done by children, unless they are supervised. Keep the appliance and the cable out of the reach of children aged less than 8 years.
- Never immerse the cable or plug in water or any other liquid to protect from fire, electric shock and injury to persons.

- A supervision is necessary when the device is used by children or used in the vicinity of children.
- Unplug the device from socket before cleaning or when the device is not in use
- Never operate the device with a damaged cable or plug, after a defect or with any damage. Pass on the device for checking, repair or adjustment to the nearest authorized dealer.
- The use of accessories, which are not recommended by the manufacturer may cause fire, electric shock or injury
- Do not let the cable hang over the edge of a table or a counter or let it touch hot surfaces.
- Do not place on or near a hot gas or electrical furnace or in a heated oven.
- At first, insert the plug into the device and then the cable into the outlet. Turn off the device before pulling it out of the socket.
- Do not use the device for anything other than for the intended purpose applications provided to prevent possible injury
- Scalding may occur if the lid is removed during the operation.
- Keep for future use these instructions carefully!

3 Before you start

- Unpack the carton with care and keep all the packing materials until you ensure that the product is complete and working properly.
- Remove all packaging materials and plastics and preserve this booklet for possible future use. Make sure that the delivery scope is complete.
- Clean the container and the accessories as described before the first use of the device as described in the chapter "Cleaning and Care", to remove dust or production residues.

4 Product details

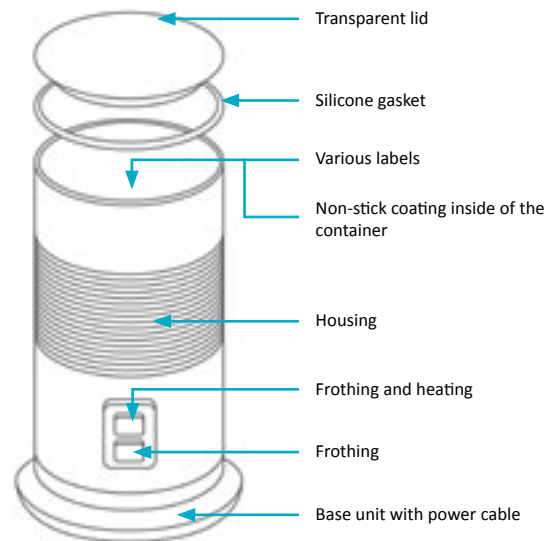

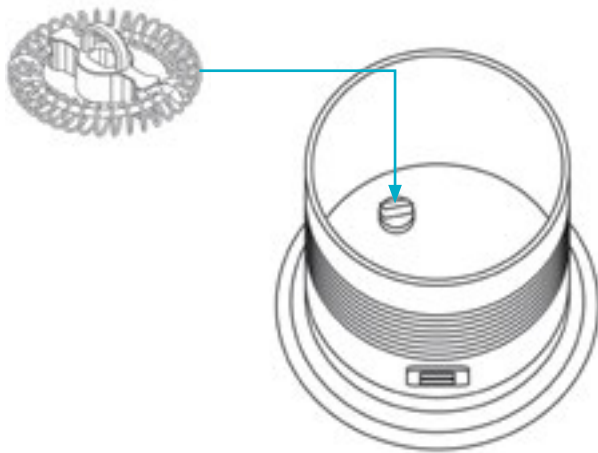

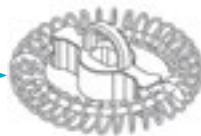

Whisk for frothing milk



Whisk for heating milk

Whisk	Functions	maximum level	Time for completion
	Frothing cold milk	100ml	60s
	Frothing and heating	100ml	65-80s
	Heating (with only a small amount of foam)	200ml	110-130s

5 Usage

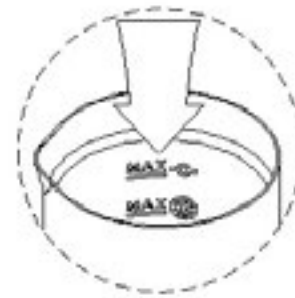
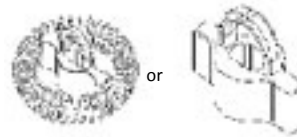

Select the matching whisk and fasten it in the container (see the above-mentioned functions for reference).

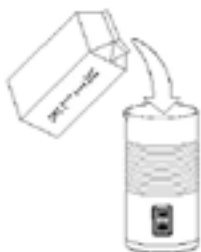

Only pour as much milk into the container that it is filled to just below the desired mark (see the maximum levels on the previous page as a reference).



Press the button to turn on the unit:

- **Frothing & heating: Heating:** The indicator lights up when you press the top button. After completion, the indicator light flashes for 30 seconds.
- **Cold milk froth:** Pour cold milk into the container and press the lower button after the control light will light up. After 65 seconds, the operation is complete and the display flashes for 30 seconds.

- Take the milk frother from the base unit and pour in milk. Fill the container only with that much milk, so that at least the minimal level is reached. However, do not fill it with too much milk above the maximum marks.



6 Tips and Tricks

Here are some useful tips to help you get the most out of your milk frother.

- Always use your milk frother first to froth or heat milk. Prepare your coffee or hot chocolate during this time and serve the drink directly after completion.
- Use whole milk (fat rate > 3.0%) for the best results.
- Cold milk can be foamed with this milk frother. But this does not mean that you can cool the milk with the device. The milk frother works in this state at a normal temperature.
- Store the brushes in a safe place. They are small and can easily be lost.
- Allow the device to cool down for two minutes after foaming. Rinsing with water and subsequent drying after each use reduces this time.
- The milk frother is designed to foam milk and to heat. If you add flavours such as coffee or cocoa powder in the milk frother, ensure that the equipment is cleaned immediately after use and thoroughly.

7 Serving suggestions

Below you will find a selection of fast and easy drinks that you can heat with the milk frother.

With frothed milk	With hot milk
	
Cappuccino <ul style="list-style-type: none"> • 1/3 Espresso • Add 2/3 frothed milk • Provide cocoa powder on the froth 	Caffè Latte <ul style="list-style-type: none"> • 1/3 Espresso • Add 2/3 hot milk and stir
Latte Macchiato <ul style="list-style-type: none"> • Fill the frothed milk in a tall glass • Carefully pour espresso along an edge of the glass 	Hot chocolate <ul style="list-style-type: none"> • Fill the hot milk into a large mug • Add cocoa powder and mix milk with the powder by stirring

8 Cleaning and care

Remove the container from the base unit before cleaning. Separate the lid and the silicone seal of the container. Never dip the container or the base unit in water.

The container	Clean immediately after use. Rinse and clean the inside walls with warm soapy water and a non-abrasive cloth. Dry the container with a soft cloth.
The lid	Separate the lid and the silicone ring of the container. The washing is carried out directly with water.
The Housing	Clean the cabinet with a soft cloth. Never use sharp cleaning objects, a hard nylon brush or metal brush scratches on the stainless steel surface in order to avoid scratches. Never clean it with metal objects and with abrasives.
The Whisks	Remove the whisks from the container and wash them in warm water. Dry off the whisks and store them in a safe place. Do not use a dishwasher.

9 Technical data

Power supply	220-240V 50/60Hz
Power input	400W



10 Safety instructions and liability disclaimer

Never try to open the device to carry out repairs or conversions. Avoid contact with mains voltages. Do not short-circuit the product. The device is not certified for use in the open air; only use it in dry conditions. Protect it from high humidity, water and snow. Keep it away from high temperatures. Do not subject the device to sudden changes in temperature or heavy vibration as this might damage electronic components. Examine the device for damage before using it. The unit should not be used if it has received an impact or has been damaged in any other way. Please observe national regulations and restrictions. Do not use the device for purposes other than those described in the instructions. This product is not a toy. Keep it out of the reach of children or mentally impaired persons. Any repair or alteration to the device not carried out by the original supplier, will invalidate the warranty or guarantee. The product may only be used by persons who have read and understood these instructions. The device specifications may change without any separate prior notice to this effect.

11 Disposal instructions

Electrical and electronic devices may only be disposed of in accordance with the European WEEE Directive and not with household rubbish. Components must be disposed of or recycled separately as dangerous, toxic elements can inflict sustained damage on the environment if they are disposed of incorrectly. As a consumer, you are bound by the Electrical and Electronic Devices Act (ElektroG) to return electrical and electronic goods free of charge at the end of their useful life to the manufacturer, the place of purchase or to specially set up, public collection points. The details in each case are governed by national law. The symbol on the product, the operating instructions and/or the packaging refers to these regulations. By separating materials in this way, recycling and disposing of old devices, you are making an important contribution towards protecting our environment.



WEEE guideline: 2012/19/EU
WEEE register number: DE 94495668

WD Plus GmbH, herewith declares that this product 300777, the product 301497 and the product 301673 conforms to the principle requirements and other relevant stipulations. The complete Declaration of Conformity can be obtained from: WD Plus GmbH, Wohlenbergstraße 16, 30719 Hanover

Nous vous remercions d'avoir choisi un produit Arendo. Afin que vous puissiez profiter durablement de votre nouvel achat, veuillez lire attentivement le guide de démarrage rapide ci-dessous.

1 Contenu de la livraison

- milkloud Mousseur à lait milkloud
- Base avec câble de raccordement
- Mode d'emploi



2 Consignes de sécurité importantes

- Avant d'utiliser l'appareil, lisez attentivement toutes les instructions dans ce mode d'emploi !
- Les appareils peuvent être utilisés par des personnes ayant des capacités physiques, sensorielles ou mentales limitées ou manquant d'expérience et de connaissances, lorsque celles-ci sont placées sous supervision ou reçoivent des instructions détaillées d'utilisation sûre de l'appareil et comprennent les dangers qui y sont liés.
- **AVERTISSEMENT:** Cet appareil doit être mis à terre.
- Ne pas l'immerger dans de l'eau ou d'autres liquides. Il existe un risque de court-circuits !
- Ne versez aucun liquide sur la fiche !
- Ne jamais utiliser des appareils endommagés.
- Ne placez pas l'appareil sur une surface de bois polie, cela pourrait endommager le bois.
- Ne touchez jamais des parties sous tension.
- L'appareil ne doit être connecté qu'à des prises correctement câblées ayant la tension correcte.
- N'utilisez pas de rallonge.
- Ne laissez jamais le câble principal en suspension libre, ne retirez jamais la prise avec des mains mouillées, ne placez ou suspendez jamais le câble et la prise sur des surfaces chaudes et ne laissez jamais la prise et le câble entrer en contact avec des huiles.
- Débranchez l'appareil du secteur après chaque utilisation ainsi que lorsque l'appareil n'est pas utilisé, avant un changement d'accessoire ou avant le nettoyage de l'appareil.
- Ne pas toucher les pièces métalliques, le porte-filtre et son boîtier lorsque l'appareil est en fonctionnement ou peu après l'utilisation, car des brûlures et des échaudages pourraient en résulter et la surface de chauffe dispose d'un reste de chaleur pour quelque temps après l'utilisation.
- Ne faites pas fonctionner l'appareil avec un câble ou une prise endommagés. Lorsque le câble d'alimentation est endommagé, il doit être remplacé par le fabricant, un représentant ou une personne présentant une qualification analogue, afin d'éviter tout risque.
- Ce produit n'est pas adapté à une utilisation commerciale. Il est réservé à un usage familial et des applications similaires telles que:
 - dans les cafétérias d'entreprise, dans les magasins, bureaux et autres environnements de travail ;
 - par des clients dans des hôtels, motels et autres bâtiments résidentiels ;
 - dans des chambres d'hôtes ;
 - dans des fermes.
- Les enfants doivent être surveillés pour s'assurer qu'ils ne jouent pas avec le mousseur à lait.
- Ne pas utiliser à l'air libre.
- Ne pas utiliser sans lait dans le récipient.
- Éteignez l'appareil et mettez-le hors tension, lorsqu'il n'est pas utilisé.
- Ne touchez jamais des parties tournantes. Risque de blessure !
- Lorsque la capacité de remplissage est dépassée, le pot peut déborder.
- N'utiliser l'appareil qu'en association avec l'unité de base livrée.
- Ne jamais utiliser l'appareil sur des surfaces inégales.
- N'utilisez que des couvertures d'extinction de feu pour éteindre des incendies d'appareils.
- L'appareil n'est pas conçu pour des usages commerciaux ou industriels. Il n'est approprié que pour l'usage domestique.
- Ne pas placer des objets et/ou doigts dans les ouvertures de l'appareil.
- Éteignez l'appareil avant son élimination, mettez-le hors tension

et amenez l'appareil à une d'équipements électriques et électroniques

- Cet appareil peut être utilisé par des enfants de 8 ans et plus, s'ils sont adéquatement surveillés ou disposent d'instructions détaillées pour l'utilisation sûre de l'appareil et s'ils comprennent les risques existants. Le nettoyage et l'entretien ne devraient pas être effectués par des enfants, à moins qu'ils aient soient surveillés. Maintenez l'appareil et le câble hors de la portée des enfants de moins de 8 ans.
- Pour la protection contre le feu, les chocs électriques et les blessures aux personnes, ne jamais immerger le câble ou la prise dans de l'eau ou un autre liquide.
- Une supervision s'impose lorsque l'appareil est utilisé par des enfants ou à proximité d'enfants.
- Débranchez l'appareil du secteur avant le nettoyage ou lorsqu'il n'est pas utilisé. Laissez l'appareil se refroidir avant le nettoyage ou lorsque vous montez ou démontez des pièces.
- Ne pas faire fonctionner un appareil avec un câble d'alimentation endommagé, après une panne ou avec tout endommagement. Remettez l'appareil au distributeur agréé le plus proche pour vérification, réparation ou adaptation.
- L'utilisation d'accessoires qui ne sont pas recommandés par le fabricant peut entraîner un incendie, des chocs électriques ou des blessures aux personnes.
- Le câble ne doit pas pendre au delà du bord de la table ou du comptoir, ou toucher des surfaces chaudes.
- Ne pas placer sur, ou à proximité d'un four à gaz ou électrique chaud ou à l'intérieur d'un four chauffé.
- Insérez toujours la fiche en premier dans l'appareil, puis branchez le câble dans la prise. Pour éteindre, placer chaque régulateur sur « arrêt » et ensuite retirer la fiche de la prise de courant.
- N'abusez pas de l'appareil pour des utilisations autres que celles prévues, afin d'éviter des possibles blessures.
- Des échaudages peuvent survenir lorsque le couvercle est retiré durant le fonctionnement.
- Veuillez conserver ces instructions soigneusement!

3 Avant la première utilisation

- Déballez soigneusement le carton et conservez tous les matériaux d'emballage, jusqu'à ce que vous vous soyez assuré que le produit est complet et fonctionne correctement.
- Retirez tous les matériaux d'emballage et les films et conservez-les pour une utilisation ultérieure éventuelle. Vérifiez que l'appareil ait été livré complet et qu'il se trouve en parfait état.
- Nettoyez le récipient et les accessoires avant la première utilisation de l'appareil, comme décrit dans le chapitre « Nettoyage et entretien », pour éliminer la poussière ou les résidus de production.

4 Détails du produit

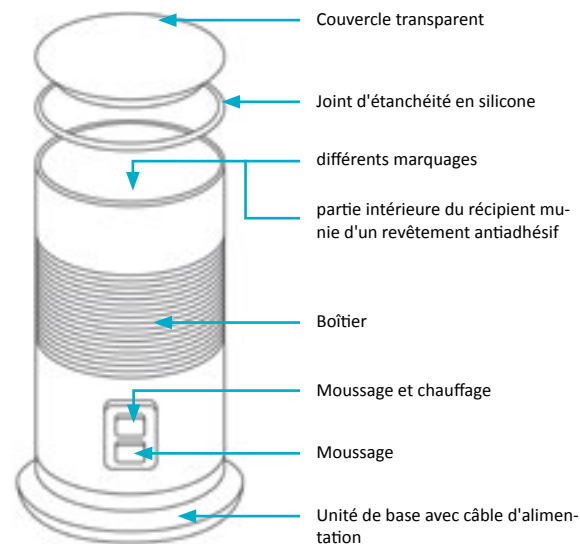

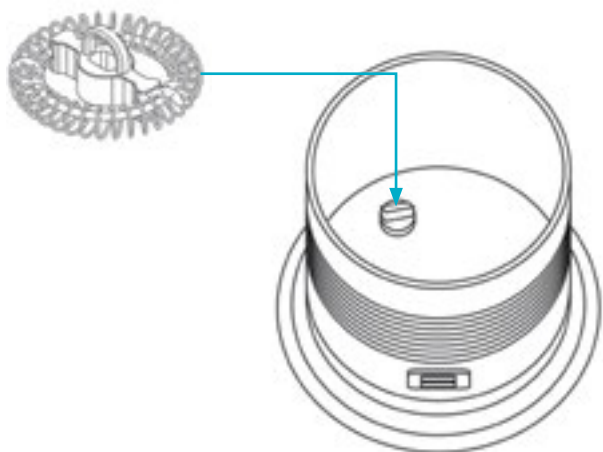

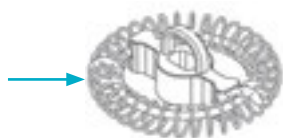

Fouet pour le moussage de lait



Fouet pour le chauffage de lait

Fouet	Fonctions	Capacité de remplissage maximale	Temps jusqu'à la finalisation
	Moussage de lait froid	100 ml	60 s
	Moussage et chauffage	100 ml	65-80 s
	Chauffage (avec une petite quantité de mousse)	200 ml	110-130 s

5 Utilisation

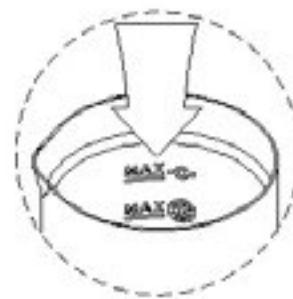
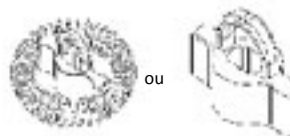

Choisissez le fouet adéquat et attachez-le au récipient (voir les fonctions susmentionnées comme référence).

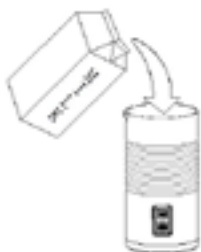

Versez du lait dans le récipient, de sorte qu'il soit rempli jusqu'à juste en dessous de la marque souhaitée (voir la capacité de remplissage maximale sur la page précédente comme référence).



Appuyez sur le bouton pour allumer l'appareil:

- **Moussage & chauffage:**
Chauffage: L'affichage s'allume après appui sur la touche supérieure. Après la finalisation du processus, le voyant de contrôle clignote durant 30 secondes.

- **Moussage de lait froid :** Versez le lait froid dans le récipient et appuyez sur la touche inférieure, après quoi le voyant de contrôle s'allume. Après 65 secondes, le processus est terminé et l'affichage clignote durant 30 secondes.

- Retirez le mousser à lait de la base et versez-y le lait. Remplissez le récipient de lait jusqu'à atteindre au moins la marque de remplissage minimal. Ne remplissez cependant jamais du lait jusqu'au-dessus de la marque supérieure maximale. Autrement, le lait pourrait déborder.



6 Conseils et astuces

Voici quelques conseils utiles pour que vous puissiez tirer le meilleur profit de votre mousser à lait.

- Utilisez toujours en premier votre mousser à lait pour mousser ou chauffer du lait. Préparez durant le processus votre café ou chocolat chaud et servez le boisson immédiatement après sa finition.
- Utilisez du lait entier (teneur en graisse > 3,0 %) pour le meilleur résultat.
- Ce mousser à lait peut mousser du lait froid. Mais cela ne signifie pas que vous vissiez refroidir le lait avec cet appareil. Le mousser à lait travail dans cet état avec une température normale.
- Gardez les fouets dans un endroit sûr. Ils sont petits et peuvent être facilement perdus.
- Laissez l'appareil se refroidir durant deux minutes après le moussage ou le chauffage, jusqu'à ce que le thermostat soit réinitialisé et le mousser à lait soit de nouveau prêt à l'emploi. Le rinçage à l'eau et le séchage ultérieur après chaque utilisation raccourcissent ce temps.
- Le mousser à lait a été conçu pour mousser et chauffer du lait. Si vous ajoutez des arômes tels que café ou poudre de cacao dans le mousser à lait, assurez-vous de nettoyer l'appareil immédiatement et soigneusement après l'utilisation.

7 Suggestions de présentation

Vous trouverez ci-dessous une sélection de boissons rapides et faciles que vous pouvez préparer avec le mousser à lait.

Avec du lait moussé	Avec du lait chaud
	
Cappuccino <ul style="list-style-type: none"> • 1/3 Espresso • ajouter 2/3 de lait moussé • Saupoudrez de la poudre de cacao sur la couronne de mousse 	Café Latte <ul style="list-style-type: none"> • 1/3 Espresso • ajouter 2/3 de lait moussé et mélanger
Latte Macchiato <ul style="list-style-type: none"> • Versez le lait moussé dans un verre haut • Versez avec précaution de l'espresso le long du bord du verre 	Chocolat chaud <ul style="list-style-type: none"> • Versez le lait chaud dans un grand bol • Ajoutez de la poudre de cacao et mélangez en remuant

8 Nettoyage et entretien

Retirez le récipient de l'unité de base avant le nettoyage. Séparez le couvercle et le joint d'étanchéité en silicone du récipient. N'immergez jamais le récipient ou l'unité de base dans de l'eau.

Le récipient	Nettoyer immédiatement après l'utilisation. Rincez et nettoyez les parois intérieures avec de l'eau savonneuse chaude et un chiffon non-abrasif. Séchez le récipient avec un chiffon doux.
Le couvercle	Séparez le couvercle et l'anneau en silicone du récipient. Le lavage s'effectue directement avec de l'eau.
Le boîtier	Nettoyez le boîtier avec un chiffon doux. N'utilisez jamais des accessoires de nettoyage tranchants, des brosses de nylon ou métalliques dures, afin d'éviter des rayures sur la surface en acier inoxydable ! Ne jamais nettoyer avec des objets métalliques et des produits abrasifs.
Les fouets	Retirez les fouets du récipient et lavez-les avec de l'eau chaude. Séchez les fouets et gardez-les dans un endroit sûr. N'utilisez jamais de lave-vaisselle.

9 Caractéristiques techniques

Alimentation en tension	220-240 V 50/60 Hz
Puissance absorbée	400W



10 Consignes de sécurité et clause de non responsabilité

N'essayez jamais d'ouvrir l'appareil pour le réparer ou le modifier. Évitez tout contact avec la tension du secteur. Ne court-circuitez pas l'appareil. L'appareil n'est pas approuvé pour une utilisation en extérieur, utilisez-le exclusivement dans un endroit sec. Protégez-le d'un taux d'humidité élevé, de l'eau et de la neige. N'exposez pas l'appareil à des températures élevées. N'exposez pas l'appareil à des changements de température soudains ou à de fortes vibrations, car cela pourrait endommager les éléments électroniques. Vérifiez que l'appareil n'est pas endommagé avant de l'utiliser. Ne pas utiliser l'appareil s'il a subi un choc ou qu'il a été endommagé d'une quelconque autre manière. Veillez à respecter les dispositions et les restrictions nationales. N'utilisez pas l'appareil dans un autre but que celui indiqué dans les instructions. Cet appareil n'est pas un jouet. Conservez-le hors de portée des enfants ou des personnes atteintes de troubles mentaux. Toute modification ou réparation qui n'a pas été effectuée par le fournisseur d'origine entraîne l'annulation de la garantie et des droits de recours en garantie. L'utilisation de l'appareil est réservée aux personnes qui ont lu et compris les présentes instructions. Les spécifications de l'appareil peuvent être modifiées sans notification préalable.

11 Indications de recyclage

Les appareils électriques et électroniques ne doivent pas être jetés avec les ordures ménagères, conformément à la directive DEEE. Leurs éléments doivent être recyclés ou éliminés séparément, car une élimination inappropriée d'éléments toxiques et dangereux pourrait porter préjudice à l'environnement. Conformément à la loi relative aux appareils électroniques, en tant que consommateur, vous êtes obligé de ramener gratuitement les appareils électriques et électroniques arrivés en fin de vie au fabricant, au point de vente ou dans un point de collecte prévu à cet effet. La loi de chaque pays règle les détails connexes. Le symbole sur le produit, le manuel d'utilisation et/ou l'emballage indique lesdites dispositions. Avec ce type de séparation des matières, de recyclage et d'élimination des appareils usagés, vous prenez part activement à la protection de notre environnement.



Directive DEEE: 2012/19/EU
N° d'enregistrement DE: 94495668

Par la présente, la société WD Plus GmbH, déclare que l'appareil 300777, l'appareil 301497 et l'appareil 301673 est conforme aux exigences essentielles et aux autres dispositions. Pour obtenir une déclaration de conformité dans son intégralité, contactez: WD Plus GmbH, Wohlenbergstraße 16, 30719 Hanovre

Grazie per aver scelto un prodotto di Arendo. Perché possa giovarsi a lungo del prodotto appena acquistato, legga completamente ed attentamente le seguenti brevi istruzioni.

1 Contenuto della confezione

- Schiumatore milkcloud
- Piastra di base con cavo di collegamento
- Istruzioni per l'uso



2 Informazioni importanti sulla sicurezza

- Prima di utilizzare l'apparecchio, leggere attentamente tutte le indicazioni di queste istruzioni per l'uso!
- Gli apparecchi possono essere utilizzati da persone con ridotte capacità fisiche, sensoriali o mentali o mancanza di esperienza e di conoscenze, solo se sono sotto supervisione o se ricevono le istruzioni sull'uso dell'apparecchio in modo sicuro e comprendono i pericoli ad esso connessi.
- **ATTENZIONE:** Questo dispositivo deve essere collegato a una presa con messa a terra
- Non immergere in acqua o altri liquidi. Sussiste il pericolo di corto circuito!
- Non versare liquidi sul connettore!
- Non utilizzare mai apparecchiature danneggiate.
- Non mettere l'apparecchio su una superficie di legno lucidato, in quanto potrebbe danneggiare il legno.
- Non toccare le parti sotto tensione.
- Collegare l'apparecchio solo ad una presa elettrica installata con la giusta tensione.
- Non utilizzare prolunghe.
- Non lasciare mai appeso il cavo principale allentato, non rimuovere la spina con le mani bagnate, non inserire o collegare il cavo e la spina mai sopra o in prossimità di superfici calde o permettere che le spine e i cavi entrino in contatto con oli.
- Dopo ogni utilizzo, staccare la spina dalla presa quando l'apparecchio non è in uso, prima di cambiare gli accessori o prima di effettuare la pulizia dell'unità.
- Non toccare le parti metalliche, il supporto del filtro e il suo corpo quando l'apparecchio è in funzione o è stato utilizzato di recente, in quanto ciò potrebbe provocare ustioni o scottature e la superficie di riscaldamento, anche dopo l'uso, può conservare per qualche tempo il calore residuo.
- Non usare questo apparecchio con un cavo o la spina danneggiati. Se il cavo di alimentazione è danneggiato, deve essere sostituito dal produttore, dal suo incaricato per l'assistenza o da una persona qualificata, al fine di evitare pericoli.
- Questo apparecchio non è idoneo per uso commerciale. Esso è stato progettato solo per uso domestico e applicazioni simili, come ad esempio:
 - in bar per dipendenti, negozi, uffici e altri ambienti di lavoro;
 - per i clienti di hotel, motel e altre strutture residenziali;
 - in Bed and Breakfast;
 - in fattorie.
- I bambini dovrebbero essere sorvegliati per assicurarsi che non giochino con lo schiumatore.
- Non utilizzare all'aperto.
- Non azionare senza latte nel contenitore.
- Spegnerne l'apparecchio e l'alimentazione principale quando non è in uso.
- Non toccare le parti rotanti. Pericolo di lesioni!
- Superare la capacità di riempimento il bricco può traboccare.
- Utilizzare il dispositivo solo in combinazione con l'unità base in dotazione.
- Non usare mai il dispositivo su superfici irregolari.
- Per spegnere gli incendi degli apparecchi, utilizzare solo coperte antincendio.
- Il dispositivo non è progettato per uso commerciale o industriale. È adatto solo per l'uso domestico.
- Non inserire oggetti e/o le dita in qualsiasi apertura dell'apparecchio.
- Prima dello smaltimento, spegnere l'apparecchio, scollegare il cavo di alimentazione e consegnarlo a una discarica ufficiale.
- Questo apparecchio può essere utilizzato da bambini sopra gli 8 anni, se hanno la supervisione adatta o se dispongono di una

dettagliata introduzione all'uso sicuro dell'apparecchio e se comprendono i pericoli esistenti. Pulizia e manutenzione non devono essere fatte dai bambini, a meno che non abbiano di siano sorvegliati. Tenere l'apparecchio e il cavo fuori dalla portata dei bambini di età inferiore a 8 anni.

- Per evitare incendi, scosse elettriche e lesioni alle persone, non immergere mai il cavo o la spina in acqua o altri liquidi.
- È necessaria una supervisione quando il dispositivo viene utilizzato da bambini o si trova nelle vicinanze di bambini.
- Scollegare prima pulizia o quando l'apparecchio non è in uso, rimuovere la spina dalla presa di corrente. Lasciare raffreddare l'apparecchio prima di pulirlo o quando si rimuovono o installano componenti.
- Non mettere in funzione nessun apparecchio con il cavo o la spina danneggiati, dopo un guasto, oppure eventuali danni. Consegnare l'apparecchio per il controllo, la riparazione o la regolazione al rivenditore autorizzato più vicino.
- L'impiego di accessori che non sono consigliati dal produttore può causare incendi, scosse elettriche o lesioni alle persone.
- Evitare che il cavo penda dal bordo del tavolo o dal banco, oppure entri in contatto con superfici calde.
- Non collocare sopra o vicino un forno a gas o un forno elettrico, oppure su un forno caldo.
- Inserire la spina sempre prima nell'apparecchio e poi il cavo nella presa. Per spegnere, posizionare ogni interruttore su "off" e poi staccare la spina dalla presa di corrente.
- Non utilizzare l'apparecchio per gli scopi d'uso diversi da quelli previsti, per evitare possibili lesioni.
- Se il coperchio viene rimosso durante il funzionamento, possono verificarsi scottature.
- Conservare queste istruzioni con attenzione!

3 Prima di iniziare

- Aprire l'imballaggio con cura e conservare tutti i materiali di imballaggio fino a quando non si è sicuri che il prodotto sia completo e funzioni correttamente.
- Rimuovere tutti i materiali di imballaggio e pellicole e conservarle per un eventuale uso futuro. Verificare che il dispositivo sia stato fornito completo e sia in condizioni perfette.
- Pulire il contenitore e gli accessori prima dell'utilizzo iniziale dell'apparecchio, come descritto nel capitolo "Pulizia e manutenzione", per rimuovere polvere o residui di produzione.

4 Dettagli del prodotto

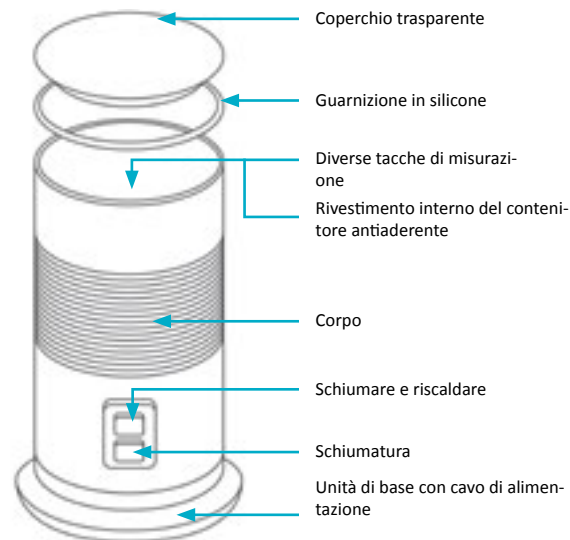

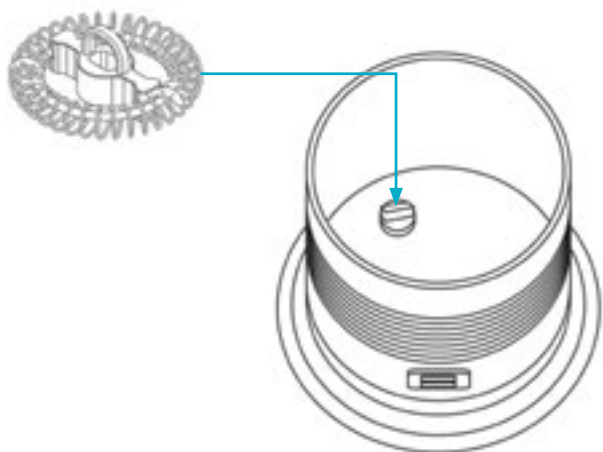

Frustra per schiumare il latte

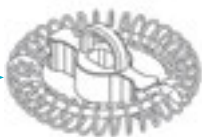

Battitore per riscaldare il latte

Accessorio	Funzioni	Livello di riempimento massimo	Tempo di completamento
	Schiumare il latte freddo	100ml	60s
	Schiumare e riscaldare	100ml	65-80s
	Riscaldamento (con una piccola quantità di schiuma)	200ml	110-130s

5 Impiego

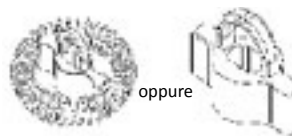

oppure

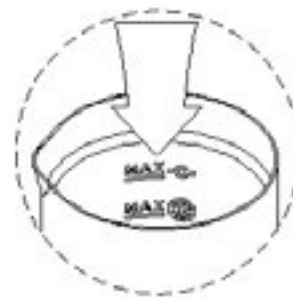

Selezionare la frusta corrispondente e fissarla nel contenitore (vedi le funzioni di cui sopra come riferimento).

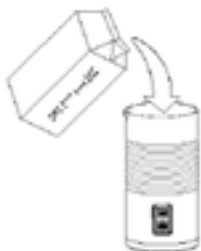

Versare tanto latte nel contenitore in modo che sia riempito appena sotto la tacca desiderata (vedi i livelli massimi della pagina precedente come riferimento).



Premere il tasto per accendere l'apparecchio:

- Schiumatura e riscaldamento:
Riscaldamento: L'indicatore si accende quando si preme il tasto in alto. Dopo il completamento del processo, la spia lampeggia per 30 secondi.
- Schiumare il latte freddo:
Versare il latte freddo nel contenitore e premere il tasto in basso, successivamente si accende il LED di controllo. Dopo 65 secondi, l'operazione è stata completata e il display lampeggia per 30 secondi.

- Prendere lo schiumatore dall'unità di base e versare il latte. Riempire il contenitore con il latte, in modo da raggiungere almeno la tacca della capacità minima. Tuttavia, non riempire mai il latte al di sopra della tacca massima superiore. Altrimenti, il latte può traboccare dall'apparecchio.

6 Consigli e trucchi

Ecco alcuni consigli utili per ottenere il massimo dal schiumatore.

- Usare sempre lo schiumatore solo per montare il latte o riscaldarlo. Durante il processo, preparare il caffè o la cioccolata calda e servire la bevanda subito dopo il completamento.
- Utilizzare latte intero (contenuto di grasso > 3,0%) per avere i migliori risultati.
- Con questo schiumatore, il latte freddo può essere schiumato. Ma ciò non significa che con l'apparecchio si possa raffreddare il latte. Lo schiumatore lavora in questo stato a una temperatura normale.
- Conservare le fruste in un luogo sicuro. Sono piccole e possono essere facilmente perse.
- Lasciare che dopo la formazione della schiuma o il riscaldamento l'apparecchio si raffreddi due minuti fino a quando il termostato sia ripristinato e il cappuccinatore sia pronto per l'uso. Il risciacquo con acqua e la successiva asciugatura, dopo ogni utilizzo riduce questo tempo.
- Lo schiumatore è stato progettato per la schiuma di latte e per riscaldare. Se si aggiungono aromi, come il caffè o il cacao in polvere nello schiumatore, è necessario che l'apparecchio sia pulito accuratamente subito dopo l'uso.

7 Consigli

Qui di seguito, proponiamo una selezione di bevande veloci e facili da preparare con lo schiumatore.

Con latte schiumato	Con latte caldo
Cappuccino <ul style="list-style-type: none"> • 1/3 di caffè espresso • Aggiungere 2/3 di schiuma di latte • Spargere il cacao in polvere sulla schiuma 	Caffè Latte <ul style="list-style-type: none"> • 1/3 di caffè espresso • Aggiungere 2/3 di latte caldo e mescolare
Latte Macchiato <ul style="list-style-type: none"> • Riempire il latte schiumato in un bicchiere alto • Versare con cautela il caffè espresso lungo il bordo del vetro 	Cioccolata calda <ul style="list-style-type: none"> • Riempire il latte caldo in un bicchiere grande • Aggiungere la polvere di cacao e mescolare il latte e il cacao agitando

8 Pulizia e manutenzione

Prima di pulire il contenitore, rimuoverlo dall'unità di base. Separare il coperchio e la guarnizione in silicone del contenitore. Non immergere mai il contenitore o l'unità base nell'acqua.

Il contenitore	Pulire immediatamente dopo ogni impiego. Sciacquare e pulire le pareti interne con acqua tiepida e sapone e un panno non abrasivo. Asciugare il contenitore con un panno morbido.
Il coperchio	Separare il coperchio e l'anello di silicone dal contenitore. Il lavaggio avviene direttamente con acqua.
Il corpo dell'apparecchio	Pulire l'unità con un panno morbido. Per pulire, non utilizzare mai oggetti taglienti, spazzole di nylon duro o spazzole di metallo, per evitare graffi sulla superficie in acciaio inossidabile! Non pulire mai con oggetti metallici e con abrasivi.
Le fruste	Rimuovere le fruste dal contenitore e lavarle con acqua calda. Asciugare le fruste e conservarle in un luogo sicuro. Non usare la lavastoviglie.

9 Dati tecnici

Alimentazione	220-240V 50/60 Hz
Potenza assorbita	400W



10 Specifiche di sicurezza ed esclusione della responsabilità

Non tentare di aprire l'apparecchio per ripararlo o sistemarlo. Evitare di entrare in contatto con la tensione di rete. Non cortocircuitare il prodotto. L'apparecchio non è omologato per essere utilizzato all'aperto, usarlo quindi solo in luoghi asciutti. Proteggerlo da elevata umidità dell'aria, da acqua e neve. Non esporre l'apparecchio a temperature elevate. Non esporre l'apparecchio a cambi repentini di temperatura, né a forti vibrazioni, poiché potrebbero danneggiare le parti elettroniche. Controllare che l'apparecchio non presenti danni prima di utilizzarlo. Non utilizzare l'apparecchio se ha preso un colpo o se è stato danneggiato in qualsiasi altro modo. Rispettare le disposizioni e le limitazioni nazionali. Non usare l'apparecchio per scopi diversi da quelli descritti nella guida di riferimento. Questo prodotto non è un giocattolo. Conservare l'apparecchio fuori dalla portata dei bambini o di persone mentalmente inferme. Qualsiasi riparazione o modifica apportata all'apparecchio, non eseguita dal fornitore originario, comporta la decadenza dei diritti di garanzia. L'apparecchio essere usato solo da persone che hanno letto e compreso questa guida di riferimento. Le specifiche dell'apparecchio possono essere modificate senza preavviso.

11 Indicazioni per lo smaltimento

Secondo la direttiva europea RAEE, gli apparecchi elettrici ed elettronici non possono essere smaltiti insieme ai rifiuti domestici. I relativi componenti devono essere portati separatamente presso le strutture di riciclaggio o smaltimento, poiché le parti tossiche e pericolose potrebbero recare gravi danni all'ambiente in caso di smaltimento inappropriato. In conformità alla legge sugli apparecchi elettronici (ElektroG), gli utilizzatori sono tenuti a restituire al produttore, ai punti vendita o ai punti di raccolta pubblici attrezzati gli apparecchi elettrici ed elettronici al termine del loro ciclo di durata. La legislazione regionale disciplina i casi particolari. Il simbolo sul prodotto, sulle istruzioni per l'uso e/o sulla confezione rimanda a queste direttive. Grazie a questo tipo di separazione dei materiali, utilizzo e smaltimento dei vecchi apparecchi, si contribuisce in modo importante alla tutela ambientale.



Direttiva RAEE: 2012/19/EU
Reg. RAEE n.: DE 94495668

La società WD Plus GmbH ivi dichiara che l'apparecchio 300777, l'apparecchio 301497 e l'apparecchio 301673 è conforme ai requisiti di base e alle rimanenti disposizioni in materia. Per la dichiarazione di conformità completa, rivolgersi a: WD Plus GmbH, Wohlenbergstraße 16, 30179 Hannover

Muchas gracias por haberse decidido por un producto de Arendo. Para que pueda disfrutar durante mucho tiempo del dispositivo adquirido, le recomendamos que lea atentamente las siguientes instrucciones.

1 Volumen de suministro

- Espumador de leche milkcloud
- Placa base con cable de conexión
- Instrucciones de uso



2 Indicaciones de seguridad importantes

- Lea atentamente todas las instrucciones de este manual antes de utilizar el aparato.
- Personas con capacidades físicas, sensoriales o mentales reducidas o sin conocimientos y experiencia pueden utilizar el dispositivo cuando se encuentren bajo vigilancia o hayan recibido formación detallada sobre el uso seguro del aparato y comprendan los riesgos asociados.
- ATENCIÓN: Es necesario conectar este aparato a tierra.
- No sumerja el aparato en agua u otros líquidos, existe el riesgo de cortocircuito!
- No moje el enchufe.
- No utilice nunca aparatos dañados.
- No coloque el aparato sobre superficies de madera pulida, ya que podrían resultar dañadas.
- No toque nunca las piezas conductoras de electricidad.
- Conecte el aparato solo a enchufes debidamente instalados y con una tensión adecuada.
- No utilice cables alargadores.
- No deje que el cable principal cuelgue, no desenchufe el aparato con las manos mojadas, no coloque o cuelgue el cable ni el enchufe en superficies calientes y no deje que el enchufe ni el cable entren en contacto con aceites.
- Desenchufe el aparato después de cada uso, así como cuando no vaya a estar en funcionamiento y durante la sustitución de accesorios o la limpieza del aparato.

- No toque las piezas metálicas, el soporte del filtro y su carcasa cuando el aparato esté en funcionamiento ni directamente después de haberlo utilizado, ya que podría provocar quemaduras o escaldaduras ya que la superficie de intercambio de calor permanece caliente algún tiempo después del uso.
- No utilice este aparato si el cable o el enchufe están dañados. A fin de evitar riesgos, los cables de red dañados solo deben ser sustituidos por el fabricante, los servicios de asistencia autorizados o una persona con una cualificación similar.
- Este producto no está diseñado para uso comercial. Está diseñado exclusivamente para uso doméstico y similar, como por ejemplo:
 - En cafeterías para empleados, en tiendas, oficinas y en otros ambientes de trabajo;
 - por clientes de hoteles, moteles y otras instalaciones residenciales;
 - en establecimientos de alojamiento;
 - en granjas.
- Se debe vigilar a los niños para garantizar que no jueguen con el aparato.
- No utilizar al aire libre.
- No utilizar con el recipiente
- Apague el aparato y desconéctelo de la red cuando no va a ser utilizado.
- No toque nunca las piezas giratorias, existe el riesgo de lesiones!
- La jarra se puede desbordar si supera el nivel de llenado indicado.
- Utilice el aparato únicamente con la placa base suministrada.
- No coloque nunca el aparato sobre superficies irregulares.
- Solo utilice mantas antiincendios para apagar incendios en el aparato.
- El aparato no se ha diseñado para un uso comercial ni industrial. Utilice el aparato solo en el hogar.
- No introduzca ningún objeto ni los dedos en las aberturas del aparato.
- Apague el aparato antes de ser reciclado, separe el cable de conexión y recicle el aparato en un vertedero oficial.
- Los niños a partir de 8 años pueden utilizar el aparato cuando se encuentren bajo supervisión o hayan recibido formación detallada sobre el uso seguro del aparato y comprendan los riesgos

asociados. No deje que los niños se encarguen de la limpieza y el mantenimiento, a menos lo hagan bajo vigilancia. Mantenga el aparato y el cable fuera del alcance de niños menores de 8 años.

- Para evitar incendios, cortocircuitos y lesiones personales, no sumerja el cable ni el enchufe nunca en agua u otros líquidos.
- Es imprescindible supervisar a los niños cuando utilicen el aparato o este se utilice en presencia de niños.
- Desenchufe el aparato antes de proceder con la limpieza o cuando no esté en funcionamiento. Espere a que el aparato se haya enfriado antes de limpiarlo o de colocar o retirar piezas.
- No utilice el aparato si el cable o el enchufe están dañados, después de producirse un fallo o si presenta cualquier daño. Entregue el aparato a un distribuidor autorizado para que lo examine, lo repare o adapte.
- La utilización de accesorios no recomendados por el fabricante puede dar lugar a incendios, cortocircuitos o daños personales.
- No deje que el cable cuelgue sobre el borde de la mesa o del mostrador ni entre en contacto con superficies calientes.
- No lo coloque sobre ni cerca de estufas de gas ni eléctricas, ni tampoco sobre una estufa caliente.
- Conecte primero el enchufe al aparato y luego el cable al enchufe. Para apagarlo, desplace el regulador a la posición "off" y luego desenchúfelo.
- No utilice el aparato de forma indebida para otros usos aparte del previsto a fin de evitar posibles lesiones.
- Existe riesgo de escaldaduras si se levanta la tapa durante el funcionamiento.
- Guarde las instrucciones de uso en un lugar seguro.

3 Antes del primer uso

- Saque el aparato del embalaje y conserve todos los materiales de embalaje hasta haberse asegurado de que el producto está completo y funciona debidamente.
- Retire todos los materiales de embalaje y film plástico y guárdelos para un posible uso posterior. Compruebe que no falta ninguna pieza y que el aparato se encuentra en perfectas condiciones.
- Limpie el recipiente y los accesorios antes del primer uso, tal y como se describe en el capítulo "Limpieza y cuidado", para eliminar polvo o cualquier resto de producción.

4 Detalles del producto

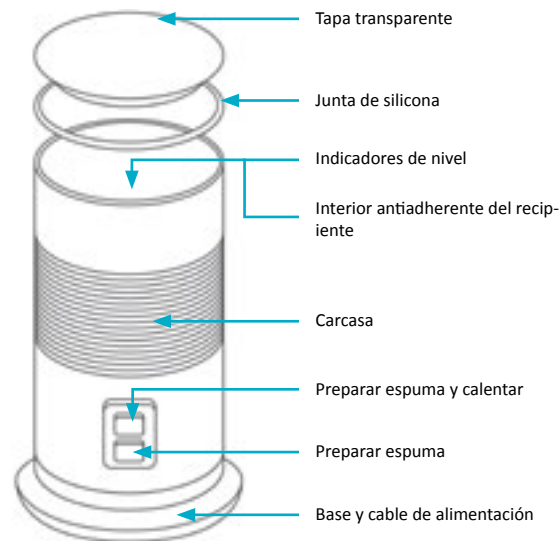

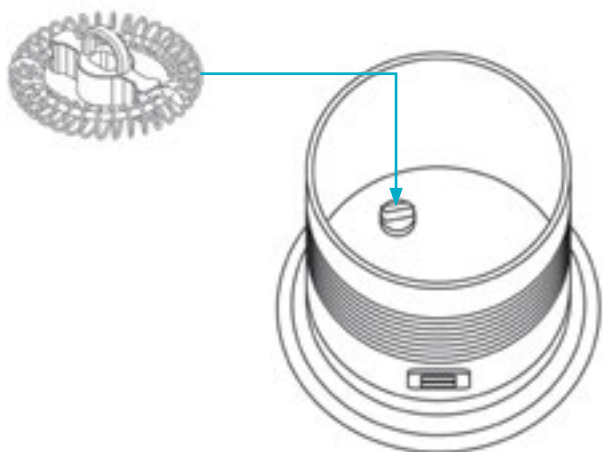

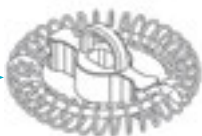

Resistencia para preparar espuma de leche →



← Resistencia para calentar la leche

Accesorio	Funciones	Nivel de llenado máximo	Tiempo de preparación
	Preparar espuma con leche fría	100 ml	60 s
	Preparar espuma y calentar	100 ml	65-80 s
	Calentar (con una cantidad pequeña de espuma)	200 ml	110-130 s

5 Uso

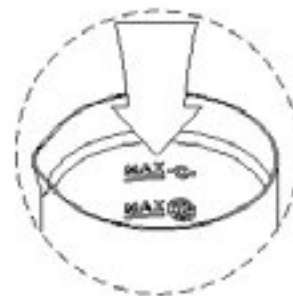

Seleccione las resistencias adecuadas y fíjelas en el recipiente (consulte las funciones que aparecen arriba como referencia).

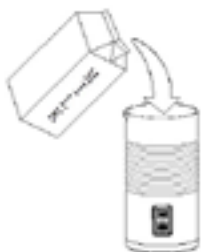

Vierta leche en el recipiente hasta quedar justo por debajo de la marca deseada (consulte los indicadores de llenado máximo de referencia en la página anterior).



Pulse el botón para encender el aparato:

- Preparar espuma y calentar: Calentar: El indicador se ilumina tras pulsar el botón superior. Una vez finalizado el procedimiento, la luz de control parpadea durante 30 segundos.
- Preparar espuma con leche fría: Vierta la leche fría en el recipiente y pulse el botón inferior, tras lo cual se iluminará la luz de control. El procedimiento finaliza tras 65 segundos y el indicador parpadea durante 30 segundos.

- Tome el espumador de leche de la base y vierta la leche. Llene el recipiente con leche hasta, por lo menos, la marca del nivel de llenado mínimo. No supere nunca la marca superior máxima, de lo contrario, el aparato podría desbordarse.



6 Consejos y trucos

Aquí encontrará algunos consejos para aprovechar al máximo su espumador de leche.

- Utilice el espumador únicamente para calentar leche o preparar espuma de leche. Prepare al mismo tiempo su café o chocolate caliente y sirva la bebida directamente.
- Para obtener los mejores resultados, utilice leche entera (contenido graso > 3,0 %).
- El espumador también puede preparar espuma con leche fría, lo que no significa que el aparato sirva para enfriar la leche. En este modo, el espumador de leche trabaja con una temperatura normal.
- Guarde las resistencias en un lugar seguro, pues son pequeñas y podrían perderse.
- Tras utilizarlo, deje que el aparato se enfríe dos minutos hasta que el termostato vuelva a su lugar y el espumador esté listo para volverse a utilizar. Puede enjuagar el aparato con agua y secarlo después de cada uso para acortar este intervalo de tiempo.
- El espumador de leche se ha diseñado para preparar espuma y calentar leche. Si añada aromas como café o polvo de cacao al aparato, asegúrese de lavar el aparato a fondo y de inmediato después del uso.

7 Sugerencias de presentación

A continuación encontrará una selección de bebidas sencillas y rápidas que podrá preparar con el espumador de leche.

Con espuma de leche	Con leche caliente
	
Capuchino <ul style="list-style-type: none"> • 1/3 espresso • Añadir 2/3 de espuma de leche • Añadir cacao en polvo sobre la espuma de leche 	Caffè Latte <ul style="list-style-type: none"> • 1/3 espresso • Añadir y mezclar 2/3 de leche caliente
Latte Macchiato <ul style="list-style-type: none"> • Vierta la leche espumada en un vaso alto. • Vierta con cuidado el espresso dejando que caiga por el borde del vaso. 	Chocolate caliente <ul style="list-style-type: none"> • Llene con leche caliente una taza grande. • Añada el cacao en polvo y dé vueltas para mezclarlos.

8 Limpieza y cuidado

Antes de la limpieza, retire el recipiente de la base. Separe la tapa y la junta de silicona del recipiente. No sumerja nunca el recipiente ni la base en agua.

El recipiente	Límpielo de inmediato después de cada uso. Lave y limpie las paredes interiores con agua caliente con jabón y un paño no abrasivo. Seque el recipiente con un paño suave.
La tapa	Separe la tapa y el anillo de silicona del recipiente. Enjuague directamente con agua.
La carcasa	Limpie la carcasa con un paño suave. No utilice objetos de limpieza afilados, cepillos de nailon duros o cepillos metálicos para evitar rayar la superficie de acero inoxidable. No limpie las piezas metálicas con productos abrasivos.
Las resistencias	Saque las resistencias del recipiente y lávelas con agua caliente. Séquelas y guárdelas en un lugar seguro. No utilice el lavavajillas.

9 Datos técnicos

Suministro de energía	220-240 V 50/60 Hz
Absorción de potencia	400W



10 Instrucciones de seguridad y exención de responsabilidad

No intente nunca abrir el dispositivo para repararlo o modificarlo. Evite entrar en contacto con las tensiones de la red. No cortocircuite el producto. El dispositivo no está homologado para el uso al aire libre, manténgalo siempre seco. Protéjalo de una elevada humedad ambiental, agua y nieve. No exponga el dispositivo a altas temperaturas.

Compruebe el dispositivo antes de utilizarlo por si presentara algún deterioro. No utilice el dispositivo si ha recibido un golpe o se ha dañado de cualquier otro modo. Respete las disposiciones y restricciones nacionales. No utilice el dispositivo para otros fines a los detallados en el manual. Este producto no es un juguete. Manténgalo alejado de los niños o las personas con discapacidad mental. Toda reparación o modificación en el dispositivo que no haya sido efectuada por el proveedor original ocasiona la pérdida de todos los derechos de garantía. El dispositivo solo puede ser utilizado por personas que hayan leído y comprendido este manual. Las especificaciones del producto pueden cambiar sin un aviso previo.

11 Indicaciones para la eliminación

Según la directiva europea WEEE, está prohibido eliminar los equipos eléctricos y electrónicos con la basura doméstica. Sus componentes se deben llevar por separado a los puntos de reciclaje o eliminación correspondientes, ya que componentes venenosos y peligrosos pueden dañar el medio ambiente a largo plazo si no se eliminan correctamente.

Como consumidor, la ley sobre residuos eléctricos y electrónicos alemana (ElektroG) le obliga a devolver gratuitamente los dispositivos eléctricos y electrónicos al final de su vida útil al fabricante, el punto de venta o al punto público de recogida establecido para ello. El derecho regional regula particularidades al respecto. El símbolo en el producto, el manual de uso y/o el embalaje advierte de estas disposiciones. Esta forma de separación de materiales, reutilización y eliminación le permite contribuir en gran medida a proteger nuestro entorno.

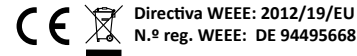

Por la presente, la empresa WD Plus GmbH declara que el dispositivo 300777, el dispositivo 301497 y el dispositivo 301673 cumple los requisitos fundamentales y las demás disposiciones. Puede obtener una declaración de conformidad íntegra en: WD Plus GmbH, Wohlenbergstraße 16, 30179 Hannover

Notes

Notes



WD Plus GmbH • Wohlenbergstraße 16 • D 30179 Hannover